

BS-818/BS-819

ΠΡΟΓΡΑΜΜΑΤΙΖΟΜΕΝΟΙ ΑΣΥΡΜΑΤΟΙ ΘΕΡΜΟΣΤΑΤΕΣ ΧΩΡΟΥ

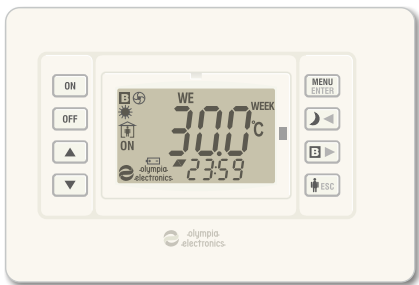

BS-818/T - BS-819/T

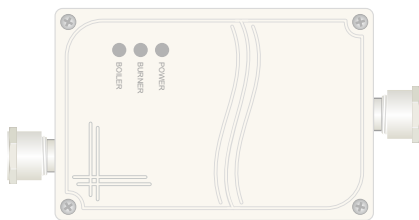

BS-818/R - BS-819/R

- Ασύρματη σύνδεση θερμοστάτη με τις εντολές Relay.
- Ένδειξη έντασης σήματος RF.
- 3 τρόποι λειτουργίας: χειροκίνητος, ημερήσιος, εβδομαδιαίος.
- Εύκολος χειρισμός με 8 πλήκτρα.
- Εύκολη εισαγωγή προγραμμάτων.
- Οθόνη πολλαπλών ενδείξεων με φωτισμό.
- Ρολόι, ημερολόγιο.
- Κλειδώμα ηλεκτρολογίου.
- Επιλογή πάνω και κάτω ορίων χειροκίνητης επιλογής θερμοκρασίας.
- Εντολή Boiler (BS-819) με επιλεγόμενο χρόνο.
- Λειτουργία θέρμανσης ή ψύξης.
- Εύκολη σύνδεση-ρύθμιση.

Ευχαριστούμε που επιλέξατε ένα προϊόν της Olympia Electronics, η οποία υποστηρίζει το "ΠΙΣΤΕΥΟΥΜΕ ΣΤΗΝ ΕΛΛΑΔΑ - ΠΑΡΑΓΟΥΜΕ ΣΤΗΝ ΕΛΛΑΔΑ".

ΠΕΡΙΓΡΑΦΗ ΧΕΙΡΙΣΤΗΡΙΩΝ-ΕΝΔΕΙΚΤΙΚΩΝ

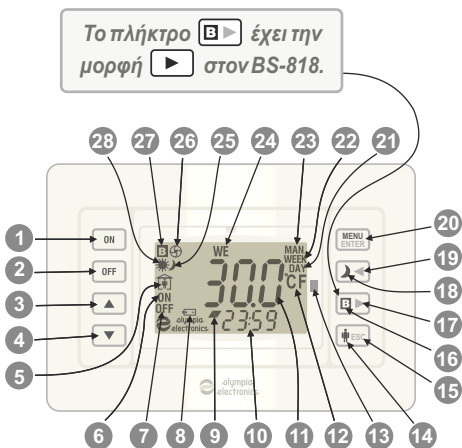

Το πλήκτρο **[B]** έχει την μορφή **[▶]** στον BS-818.

- 1 . Ενεργοποίηση θερμοστάτη
 - 2 . Απενεργοποίηση θερμοστάτη
 - 3 . Αύξηση τιμών
 - 4 . Μείωση τιμών
 - 5 . Ενδεικτικό παραμονής ή όχι στο χώρο
 - 6 . Θερμοστάτης ενεργός
 - 7 . Θερμοστάτης ανενεργός
 - 8 . Ενδεικτικό κατάστασης μπαταρίας
 - 9 . Ενδεικτικό ανόδου ή καθόδου θερμοκρασίας
- ▼ = Όταν η επιλογή είναι μικρότερη από την πραγματική θερμοκρασία.
 ▲ = Όταν η επιλογή + το διαφορικό είναι μεγαλύτερα από την πραγματική θερμοκρασία.
 ▲▼ = Όταν η θερμοκρασία βρίσκεται στην περιοχή μεταξύ επιλογής και επιλογής+ διαφορικό.

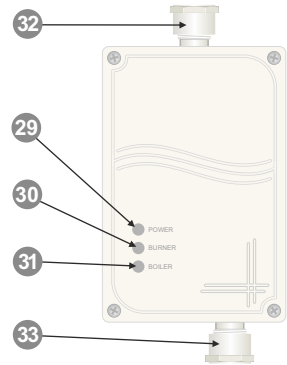
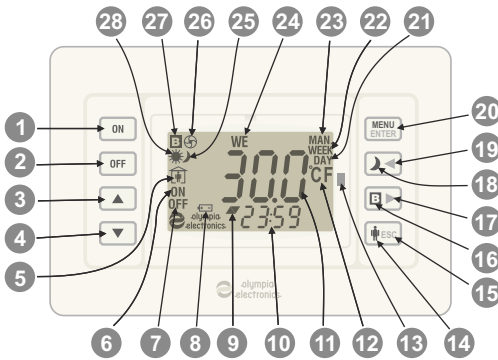



- 10 Ένδειξη ώρας και μηνυμάτων
- 11 Ένδειξη θερμοκρασίας και μηνυμάτων
- 12 Ενδείξεις μονάδας θερμοκρασίας
- 13 Ένδειξη ενεργής εξόδου καυστήρα
- 14 Επιλογή ή όχι προγράμματος παραμονής στο χώρο
- 15 Ακύρωση/έξοδος από επιλογή
- 16 Ενεργοποίηση / απενεργοποίηση Boiler (ισχύει μόνον για το BS-819)
- 17 Μετακίνηση στο επόμενο μέγεθος ή επιλογή
- 18 Επιλογή κανονικού ή βραδυνού προγράμματος
- 19 Μετακίνηση στο προηγούμενο μέγεθος ή επόμενη επιλογή
- 20 Επιλογή και επιβεβαίωση ρυθμίσεων εγκατάστασης
- 21 Ενδεικτικό ενεργοποίησης ημερήσιου προγράμματος
- 22 Ενδεικτικό ενεργοποίησης εβδομαδιαίου προγράμματος
- 23 Ενδεικτικό ενεργοποίησης χειροκίνητου προγράμματος
- 24 Ένδειξη ημέρας της εβδομάδας
- 25 Ενδεικτικό ενεργοποίησης νυχτερινού προγράμματος
- 26 Ενδεικτικό ενεργοποίησης καυστήρα
- 27 Ενδεικτικό ενεργοποίησης Boiler (ισχύει μόνον για το BS-819)
- 28 Ενδεικτικό ενεργοποίησης κανονικού προγράμματος

- 29 Ενδεικτικό τροφοδοσίας δικτύου και κατάστασης προγραμματισμού
- 30 Ενδεικτικό ενεργοποίησης καυστήρα
- 31 Ενδεικτικό ενεργοποίησης Boiler (ισχύει μόνον για το BS-819)
- 32 Είσοδος καλωδίου τροφοδοσίας δικτύου 230V
- 33 Έξοδος καλωδίων εντολών προς καυστήρα

ΠΕΡΙΕΧΟΜΕΝΑ







<p>Εισαγωγή στο MENU, σελ.3 Ημερήσια ή νυχτερινή λειτουργία, σελ.3 Επιλογή ενεργοποίησης Boiler, σελ.3 Επιλογή παρουσίας στον χώρο, σελ.3 Κλειδώμα πληκτρολογίου, σελ.4 Ρύθμιση ώρας-ημερομηνίας, σελ. 4 Ρύθμιση ημερήσιου προγράμματος, σελ.4 Ρύθμιση εβδομαδιαίου προγράμματος, σελ.5 Ρύθμιση ορίων χειροκίνητου προγράμμ., σελ.5 Τρόπος λειτουργίας θερμοστάτη, σελ.5 Μονάδα απεικόνισης θερμοκρασίας, σελ.5 Φωτισμός οθόνης, σελ.6</p>	<p>Ενδεικτικό εξόδου καυστήρα, σελ.6 Χρόνος χειροκίνητης λειτουργίας, σελ.6 Τιμή διαφορικού, σελ.6 Επιλογή θέρμανσης-ψύξης, σελ.6 Ωρομετρητής, σελ.6 Εργοστασιακές επιλογές, σελ.6 Αλλαγή μπαταριών, σελ.6 Μηνύματα οθόνης, σελ.7 Παράδειγμα ημερήσιου προγραμματισμού, σελ.8 Παράδειγμα εβδομαδιαίου προγραμματισμού, σελ.9 Ρύθμιση ασύρματης επικοινωνίας, σελ.9 Σφάλματα επικοινωνίας, σελ.10</p>
---	---

ΓΕΝΙΚΑ

Όταν αφαιρεθεί η πλαστική διαχωριστική ταινία που βρίσκεται μεταξύ των 2 μπαταριών η συσκευή τίθεται σε λειτουργία απεικονίζοντας όλα τα σύμβολα της οθόνης για 1", αμέσως μετά δείχνει τον αριθμό που αντιστοιχεί στην έκδοση του προγράμματος και τέλος εμφανίζει την τελική οθόνη. Στο κέντρο της οθόνης εμφανίζεται η τρέχουσα θερμοκρασία. Το ρολόι έχει την ώρα 00:00, η ημερομηνία είναι η 1η Ιανουαρίου (Παρασκευή) του 2016 και ο θερμοστάτης είναι ανενεργός (κατάσταση OFF). Σε αυτή την κατάσταση οι μόνες δυνατότητες επιλογής είναι η ενεργοποίηση/απενεργοποίηση του Boiler (μόνο στο BS-819) και η εισαγωγή στο μενού ρυθμίσεων. Αν πιεσθεί στιγμιαία το πλήκτρο , ο φωτισμός της οθόνης θα ενεργοποιηθεί για 2" και θα εμφανιστούν τα σύμβολα   και **MAN** που είναι οι εργοστασιακές προεπιλογές.



1. ΕΙΣΑΓΩΓΗ ΣΤΟ ΜΕΝΟΥ (ο θερμοστάτης σε κατάσταση OFF).







Για την εισαγωγή στις παραμέτρους του θερμοστάτη πρέπει να πιεσθεί παρατεταμένα το πλήκτρο  για 3".

Η οθόνη θα φωτιστεί και θα παραμείνει φωτισμένη σε όλη τη διάρκεια των ρυθμίσεων. Να τονιστεί ότι μπορεί να ρυθμιστεί μόνον όποια ένδειξη αναβοσβήνει. Η περιήγηση στις επιλογές γίνεται με τα πλήκτρα  και , ενώ οι αλλαγές τιμών με τα πλήκτρα  και . Με το πλήκτρο  επιλέγεται η τιμή που πρόκειται να μεταβληθεί και με το πλήκτρο  η συσκευή επιστρέφει στην αμέσως προηγούμενη κατάσταση. Αν δεν πιεστεί κάποιο πλήκτρο για 2 λεπτά, η συσκευή επιστρέφει στην κανονική λειτουργία αποθηρεύοντας τις αλλαγές.





2. ΕΠΙΛΟΓΗ ΗΜΕΡΗΣΙΑΣ Ή ΝΥΧΤΕΡΙΝΗΣ ΛΕΙΤΟΥΡΓΙΑΣ

(ο θερμοστάτης σε κατάσταση ON και σε χειροκίνητη λειτουργία).





Αν πιεστεί το πλήκτρο  παρατεταμένα για 3" η ένδειξη  απενεργοποιείται και εμφανίζεται το σύμβολο , ένδειξη ότι έχει επιλεγεί το νυχτερινό πρόγραμμα λειτουργίας. Η επιλογή αυτή αντικαθιστά προσωρινά την χειροκίνητη επιλογή



θερμοκρασίας με αυτήν του νυχτερινού προγράμματος για όσο αυτό είναι ενεργοποιημένο. Αν πιεστεί κάποιο από τα πλήκτρα  ή , η οθόνη θα δείξει την επιλεγμένη θερμοκρασία του νυχτερινού προγράμματος (μπορεί να μεταβληθεί μόνον μέσα από την αντίστοιχη επιλογή  (night) του MENU). Η εργοστασιακή προεπιλογή αυτής της θερμοκρασίας είναι η 18.0°C. Για να απενεργοποιηθεί το νυχτερινό πρόγραμμα πρέπει να πιεστεί εκ νέου, το πλήκτρο  για 3", οπότε το σύμβολο  θα αντικατασταθεί από το σύμβολο .

3. ΕΠΙΛΟΓΗ ΕΝΕΡΓΟΠΟΙΗΣΗΣ ΤΟΥ Boiler (ισχύει μόνο για το BS-819).





Η δυνατότητα αυτή μπορεί να εκτελεστεί αν πιεστεί στιγμιαία το πλήκτρο , οπότε ο φωτισμός της οθόνης θα ενεργοποιηθεί για 2" και το σύμβολο , θα εμφανιστεί στην επάνω αριστερή γωνία της οθόνης, ενώ το αντίστοιχο εσωτερικό ρελέ θα στείλει την εντολή στον καυστήρα. Η εντολή θα μείνει ενεργή για όσο χρόνο έχει προεπιλεγεί μέσα από την αντίστοιχη επιλογή του MENU με την ένδειξη  (Boiler time), ή μέχρι να ξαναπιεστεί το πλήκτρο . Αν η προεπιλογή του χρόνου Boiler έχει τιμή 00, η απενεργοποίηση της εντολής γίνεται μόνο με το πλήκτρο. Η εντολή Boiler είναι ανεξάρτητη από τις άλλες λειτουργίες της συσκευής και μπορεί να δοθεί και με τον θερμοστάτη ανενεργό (κατάσταση OFF). Η εργοστασιακή προεπιλογή του χρόνου Boiler είναι 00 λεπτά.

4. ΕΠΙΛΟΓΗ ΠΑΡΟΥΣΙΑΣ ΣΤΟ ΧΩΡΟ (ο θερμοστάτης σε κατάσταση ON).









Σε κανονική λειτουργία το σύμβολο , συμβολίζει την παρουσία ατόμων στο χώρο και όλα τα προγράμματα, όποια και αν έχουν επιλεγεί, εκτελούνται κανονικά. Για περιορισμένες διάρκειας απουσία από το χώρο (από λίγες ώρες έως λίγες ημέρες) υπάρχει η δυνατότητα εκτέλεσης του προγράμματος απουσίας. Αν το πλήκτρο  πιεστεί παρατεταμένα για 3", ο φωτισμός της οθόνης ενεργοποιείται για 2" και το σύμβολο , μετατρέπεται σε . Η εντολή επικαλύπτει οποιοδήποτε άλλο πρόγραμμα. Η προεπιλεγμένη τιμή της θερμοκρασίας εμφανίζεται στην οθόνη αν

πιεστεί οποιοδήποτε από τα πλήκτρα  ή , χωρίς δυνατότητα αλλαγής. Η μεταβολή της τιμής αυτής μπορεί να γίνει μόνο με την επιλογή *AbSt*, (Absent time) του MENU. Η εργοστασιακή τιμή προεπιλογής της θερμοκρασίας είναι 16.0 °C και μπορεί να ρυθμιστεί από 6.0 έως 30.0 °C. Για να απενεργοποιηθεί η εντολή απουσίας πρέπει να πιεστεί εκ νέου το πλήκτρο  για 3", οπότε ο θερμοστάτης θα επανέλθει στην εκτέλεση του προγράμματος που ήταν σε εξέλιξη πριν από την εντολή απουσίας.



5. ΚΛΕΙΔΩΜΑ ΠΛΗΚΤΡΟΛΟΓΙΟΥ (σε οποιαδήποτε κατάσταση λειτουργίας).







Αν πιεστούν ταυτόχρονα τα πλήκτρα  και  (πρώτα το πλήκτρο  και μετά το ) για 3", η οθόνη εμφανίζει το μήνυμα *LoL* και το πληκτρολόγιο κλειδώνει. Όποιο πλήκτρο και αν πιεστεί μετά από αυτό, εμφανίζει στην οθόνη το ίδιο μήνυμα. Όλες οι υπόλοιπες λειτουργίες της συσκευής εκτελούνται κανονικά. Για το ξεκλείδωμα του πληκτρολογίου ακολουθήστε την ίδια διαδικασία, οπότε η οθόνη εμφανίζει το μήνυμα *ULoL*.

6. ΡΥΘΜΙΣΗ ΩΡΑΣ - ΗΜΕΡΟΜΗΝΙΑΣ (ο θερμοστάτης σε κατάσταση OFF).

Για την εισαγωγή στις ρυθμίσεις της ώρας-ημερομηνίας πρέπει να πιεστεί παρατεταμένα το πλήκτρο  για 3" όπως αναφέρεται και στην παράγραφο 1. Ο φωτισμός της οθόνης θα ενεργοποιηθεί και στο κάτω μέρος της οθόνης θα εμφανιστεί αναβοσβήνοντας το μήνυμα *St*, (Set Time). Αμέσως μετά πιέζουμε στιγμιαία το πλήκτρο  και οι ενδείξεις των ωρών θα αναβοσβήνουν. Με τα πλήκτρα  και  δίνουμε την επιθυμητή τιμή. Πιέζοντας στιγμιαία το πλήκτρο  αρχίζουν να αναβοσβήνουν οι ενδείξεις των λεπτών και με τα πλήκτρα  και  δίνουμε την επιθυμητή τιμή. Πιέζοντας εκ νέου το πλήκτρο  μπορούμε να ρυθμίσουμε κατά σειρά το έτος, τον μήνα και την ημέρα. Ταυτόχρονα, στο επάνω μέρος της οθόνης, εναλλάσσονται οι ονομασίες των ημερών, ανάλογα με την επιλογή έτους, μήνα και ημέρας. Σε κανονική λειτουργία το ρολόι προσαρμόζεται στις αλλαγές των δισεκτων ετών και της θερινής-χειμερινής ώρας.

7. ΡΥΘΜΙΣΗ ΕΠΙΛΟΓΩΝ ΗΜΕΡΗΣΙΟΥ ΠΡΟΓΡΑΜΜΑΤΟΣ (ο θερμοστάτης σε κατάσταση OFF).

Αν αμέσως μετά την εισαγωγή στις παραμέτρους του MENU πιεστεί το πλήκτρο  θα εμφανιστεί αναβοσβήνοντας το μήνυμα *DAY* (Day) στο κάτω μέρος της οθόνης και η λέξη **DAY** πάνω δεξιά. Με την πίεση του πλήκτρου  Το μήνυμα *P1* (Program 1) εμφανίζεται στη θέση του μηνύματος *DAY*.

Στο κέντρο της οθόνης, εφόσον γίνεται ο προγραμματισμός για πρώτη φορά, εμφανίζεται το μήνυμα *----*. Με την πίεση του πλήκτρου  οι ενδείξεις των ωρών αναβοσβήνουν και μπορούμε να δώσουμε την επιθυμητή τιμή με τα πλήκτρα  και . Πιέζοντας το πλήκτρο  μπορούμε να ρυθμίσουμε τα λεπτά και αμέσως μετά την επιθυμητή θερμοκρασία. Με το πλήκτρο  μπορούμε να επιστρέψουμε στην αρχική θέση με το *P1* να αναβοσβήνει. Με αλεπάλληλες πιέσεις του πλήκτρου  μπορούμε να επιλέξουμε τα υπόλοιπα προγράμματα του 24ώρου (10 συνολικά) και να ορίσουμε τους επιθυμητούς χρόνους και θερμοκρασίες, όπως περιγράφηκε πιο πάνω σ' αυτή την παράγραφο. Ας σημειωθεί ότι για κάθε πρόγραμμα ορίζουμε μόνο την αρχική ώρα, αφού η ώρα λήξης αυτού του προγράμματος είναι η αρχή του επόμενου. Έτσι αν θέλουμε, για παράδειγμα, θερμοκρασία 23.0 °C από τις 14:00 έως τις 18:00 στο πρόγραμμα 1, θα ορίσουμε σαν ώρα έναρξης την 14:00 στους 23.0 °C και ώρα έναρξης του 2ου προγράμματος την 18:00 στην επιθυμητή θερμοκρασία. Σαν βοήθημα, αφού το 24ωρο αρχίζει με την ώρα 00:00 και λήγει την 23:59', μπορεί να γίνει ένα προσχέδιο των επιθυμητών περιόδων και θερμοκρασιών, ώστε να μπορούν να οριστούν εύκολα οι ώρες προγραμματισμού. Η ώρα έναρξης του επόμενου προγράμματος πρέπει πάντα να είναι μεγαλύτερη από την ώρα έναρξης του προηγούμενου. Αν δεν πρόκειται να κάνουμε άλλες αλλαγές, η πίεση του πλήκτρου , όταν στο κάτω μέρος της οθόνης αναβοσβήνει κάποια ένδειξη προγράμματος (π.χ. *P3*), ολοκληρώνει τη διαδικασία αποθηκεύοντας

τις αλλαγές στη μνήμη της συσκευής, ενώ στο κέντρο της οθόνης εμφανίζεται το μήνυμα **ΣΡΑΕ**. Όσα από τα 10 προγράμματα δεν έχουν ρυθμιστεί, απλώς δεν λαμβάνονται υπ' όψιν.

8. ΡΥΘΜΙΣΗ ΕΠΙΛΟΓΩΝ ΕΒΔΟΜΑΔΙΑΙΟΥ ΠΡΟΓΡΑΜΜΑΤΟΣ (ο θερμοστάτης σε κατάσταση OFF).

Αν αμέσως μετά την εισαγωγή στις παραμέτρους του MENU πιεστεί το πλήκτρο **[MENU]** 2 φορές, θα εμφανιστεί αναβοσβήνοντας το μήνυμα **7dAY**, (7days) στο κάτω μέρος της οθόνης και η λέξη **WEEK** στο δεξιό-επάνω μέρος της. Επάνω-αριστερά υπάρχει το μήνυμα **MO** (Monday) που προσδιορίζει την ημέρα για την οποία ισχύει ο προγραμματισμός που θα ακολουθήσει. Πιέζοντας πάλι το πλήκτρο **[MENU]** η οθόνη εμφανίζει την ένδειξη **P1** αναβοσβήνοντας στο κάτω μέρος της οθόνης και ορίζει το 1ο πρόγραμμα της Δευτέρας, του εβδομαδιαίου προγράμματος. Η υπόλοιπη διαδικασία είναι όμοια με αυτή που περιγράφηκε στην παράγραφο 7 (επιλογές ημερήσιου προγράμματος). Ολοκληρώνοντας τον προγραμματισμό της 1ης ημέρας αν πιεστεί το πλήκτρο **[ESC]**, ενώ στο κάτω μέρος αναβοσβήνει η ένδειξη αριθμού προγράμματος (π.χ. **P3**) θα εμφανιστεί το μήνυμα **7dAY** αναβοσβήνοντας. Με το πλήκτρο **[MENU]** μπορούμε να επιλέξουμε την ημέρα της οποίας τα προγράμματα θέλουμε να μεταβάλλουμε, όπως περιγράφηκε πιο πάνω. Αν δεν πρόκειται να κάνουμε άλλες αλλαγές η επόμενη πίεση του πλήκτρου **[ESC]** ολοκληρώνει την διαδικασία αποθηκεύοντας τις αλλαγές στην μνήμη της συσκευής, ενώ στο κέντρο της οθόνης υπάρχει το μήνυμα **ΣΡΑΕ**. Να τονιστεί ότι θα πρέπει να ρυθμιστεί έστω και ένα πρόγραμμα για κάθε ημέρα, διαφορετικά θα ισχύει η εργοστασιακή προεπιλογή θερμοκρασίας για όλο το 24ωρο, που είναι 23.0°C.

9. ΕΠΙΛΟΓΗ ΠΑΝΩ ΚΑΙ ΚΑΤΩ ΟΡΙΩΝ ΧΕΙΡΟΚΙΝΗΤΗΣ ΡΥΘΜΙΣΗΣ ΘΕΡΜΟΚΡΑΣΙΑΣ (ο θερμοστάτης σε κατάσταση OFF).

Με τις ανάλογες πιέσεις του πλήκτρου **[MENU]** μετά την εισαγωγή στις παραμέτρους του MENU, η οθόνη εμφανίζει στο κάτω μέρος

της το μήνυμα **HLL** (High Temperature Limit) και αρχική τιμή τους 30.0 °C. Πιέζοντας το πλήκτρο **[MENU]** μπορούμε να εισάγουμε την επιθυμητή θερμοκρασία, που μπορεί να ρυθμιστεί μεταξύ της τιμής του κάτω ορίου **LLL** και των 30.0 °C. Πιέζοντας το πλήκτρο **[ESC]** και αμέσως μετά το πλήκτρο **[RIGHT]**, στο κάτω μέρος εμφανίζεται το μήνυμα **LLL** (Low Temperature Limit) και η αρχική τιμή των 6.0 °C. Με το πλήκτρο **[MENU]** μπορούμε να ρυθμίσουμε την τιμή μεταξύ των 6.0 °C και της τιμής του πάνω ορίου. Τα δύο όρια, λοιπόν, ορίζουν μία περιοχή μέσα στην οποία, μόνο, μπορεί να γίνει η επιλογή θερμοκρασίας από τον χρήστη. Η επιλογή των ορίων επιδρά στην χειροκίνητη ρύθμιση της θερμοκρασίας ανεξάρτητα του τρόπου λειτουργίας της συσκευής (χειροκίνητος, ημερήσιος, εβδομαδιαίος) και δεν έχει καμία επίδραση στα προγράμματα ημερήσιας και εβδομαδιαίας λειτουργίας.

10. ΥΠΟΛΟΙΠΕΣ ΡΥΘΜΙΣΕΙΣ ΕΠΙΛΟΓΩΝ MENU (θερμοστάτης σε κατάσταση OFF).

Όλες οι επιλογές παραμέτρων που ακολουθούν προϋποθέτουν την εισαγωγή σ' αυτές μέσω της διαδικασίας που περιγράφηκε στα προηγούμενα κεφάλαια και την επιλογή της επιθυμητής παραμέτρου με το πλήκτρο **[MENU]**. Τα μηνύματα εμφανίζονται στο κάτω μέρος της οθόνης ως εξής:

A. **ModE (Mode) ΤΡΟΠΟΣ ΛΕΙΤΟΥΡΓΙΑΣ.**

Μπορεί να επιλεγεί ένας από τους τρεις τρόπους λειτουργίας:

USER (User) χειροκίνητη λειτουργία (το σύμβολο **MAN** εμφανίζεται στο πάνω δεξιά μέρος της οθόνης).

dAY (Day) ημερήσια λειτουργία (το σύμβολο **DAY** εμφανίζεται στο επάνω δεξιά μέρος της οθόνης).

7dAY (7 Days) εβδομαδιαίο πρόγραμμα (το σύμβολο **WEEK** εμφανίζεται στο πάνω-δεξιά μέρος της οθόνης).

Η εργοστασιακή τιμή είναι **USER**.

B. **Unit (Unit) ΜΟΝΑΔΑ ΑΠΕΙΚΟΝΙΣΗΣ ΘΕΡΜΟΚΡΑΣΙΑΣ.**

Οι επιλογές είναι οι: **DEGC** ή **DEGF** (Degree Celcius ή Degree Fahrenheit) και αφορούν την απεικόνιση της θερμοκρασίας σε °C ή °F. Οι τιμές ένδειξης αλλάζουν αναλόγως σε όλες τις θέσεις επιλογών. Ταυτόχρονα στο

κέντρο και δεξιά της οθόνης εμφανίζονται τα σύμβολα °C ή °F ανάλογα με την επιλογή.

G. *b*l (Back Light) ΦΩΤΙΣΜΟΣ ΟΘΟΝΗΣ.



Η επιλογή αυτή μπορεί να απενεργοποιήσει μόνιμα τον φωτισμό της οθόνης, ώστε να μην καταναλώνει την ενέργεια της μπαταρίας. Αν επιλεγεί **ON** (ON) ο φωτισμός θα ενεργοποιηθεί σε κάθε πίεση πλήκτρου, ενώ αν επιλέξουμε **OFF** ο φωτισμός θα είναι μόνιμα ανενεργός.

Η εργοστασιακή τιμή είναι **ON**.

D. *L*Ed (LED) ΕΝΔΕΙΚΤΙΚΟ ΕΞΟΔΟΥ ΚΑΥΣΤΗΡΑ.

Η επιλογή αυτή μπορεί να απενεργοποιήσει μόνιμα το ενδεικτικό εξόδου καυστήρα, ώστε να μην καταναλώνει την ενέργεια της μπαταρίας. Αν επιλεγεί **ON** (ON), το ενδεικτικό, όταν η έξοδος προς τον καυστήρα είναι ενεργή, δίνει μία σύντομη αναλαμπή κάθε δευτερόλεπτο, ώστε ο χρήστης να έχει εικόνα της κατάστασης του θερμοστάτη από απόσταση. Με επιλογή **OFF** (OFF) το ενδεικτικό είναι μόνιμα ανενεργό.

E. *t*Out (Time Out) ΧΡΟΝΟΣ ΠΡΟΣΩΡΙΝΗΣ ΧΕΙΡΟΚΙΝΗΣ ΛΕΙΤΟΥΡΓΙΑΣ.

Με την επιλογή αυτή καθορίζεται το χρονικό διάστημα για το οποίο θα ισχύει η χειροκίνητη επιλογή θερμοκρασίας. Αν, ενώ η συσκευή βρίσκεται σε εκτέλεση ημερήσιου ή εβδομαδιαίου προγράμματος, πιεστεί ένα από τα πλήκτρα  ή , η χειροκίνητη επιλογή επικαλύπτει το ημερήσιο ή εβδομαδιαίο προγράμμα και για το διάστημα που ορίζει η επιλογή **tOut**. Οι τιμές της επιλογής ορίζονται σε ώρες και μπορούν να ρυθμιστούν μεταξύ 3 και 10 ωρών. Όταν ο χρόνος αυτός ολοκληρωθεί, η συσκευή επανέρχεται στο πρόγραμμα που εκτελούσε πριν την έναρξη του χρόνου. Η εργοστασιακή τιμή είναι 3 ώρες.

Z. *d*FF (Differential) ΤΙΜΗ ΔΙΑΦΟΡΙΚΟΥ.

Η επιλογή αυτή ορίζει το "παράθυρο" μεταξύ της ενεργοποίησης και απενεργοποίησης της εξόδου προς τον καυστήρα, ώστε να υπάρχει σταθερότητα στην λειτουργία της συσκευής. Αν, για παράδειγμα, επιλεγεί θερμοκρασία χώρου 23.0 °C και διαφορετικό 0.5 °C τότε, εάν έχει επιλεγεί η λειτουργία θέρμανσης, η έξοδος καυστήρα θα απενεργοποιηθεί στους 23.0

°C και θα ενεργοποιηθεί στους 22.5 °C, ενώ αν έχει επιλεγεί η λειτουργία ψύξης, η έξοδος θα απενεργοποιηθεί στους 23.0 °C και θα ενεργοποιηθεί στους 23.5 °C. Η τιμή μπορεί να ρυθμιστεί μεταξύ των 0.2 °C και 4.0 °C.

Η εργοστασιακή τιμή είναι οι 0.5 °C.

H. *H*Co (Heat/Cold). ΕΠΙΛΟΓΗ ΘΕΡΜΑΝΣΗΣ-ΨΥΞΗΣ.

Η επιλογή αυτή ορίζει τον τρόπο λειτουργίας θέρμανσης ή ψύξης. Με επιλογή **HEAT** η συσκευή ελέγχει συστήματα θέρμανσης (π.χ. καυστήρες πετρελαίου), ενώ με επιλογή **COLD** ελέγχει συστήματα ψύξης (π.χ. κλιματιστικά).

Θ. *t*PE (Time) ΩΡΟΜΕΤΡΗΤΗΣ.

Στη θέση αυτή απεικονίζεται η καταμέτρηση των ωρών λειτουργίας του καυστήρα ή την ψυκτικής συσκευής, ανάλογα με την επιλογή Heat/Cold. Η τιμή του ωρομετρητή δεν μπορεί να μεταβληθεί από το πληκτρολόγιο, αλλά μηδενίζεται αν αφαιρεθεί η μπαταρία της συσκευής. Η μέγιστη τιμή είναι οι 9.999 ώρες.

I. *F*ACT (Factory settings) ΕΡΓΟΣΤΑΣΙΑΚΕΣ ΕΠΙΛΟΓΕΣ.

Αν για κάποιο λόγο υπάρχει η ανάγκη επαναφοράς των εργοστασιακών ρυθμίσεων η συγκεκριμένη επιλογή θα τις επαναφέρει, αν επιλέγει **YES** στην κεντρική οθόνη και αμέσως μετά πιεστεί το πλήκτρο . Η διαδικασία δεν επηρεάζει την ώρα και την ημερομηνία. Η εργοστασιακή τιμή είναι **no**.

11. ΑΛΛΑΓΗ ΜΠΑΤΑΡΙΩΝ

Όταν στην οθόνη εμφανιστεί το σύμβολο  η συσκευή προειδοποιεί τον χρήστη ότι οι μπαταρίες έχουν περιορισμένη ενέργεια και θα χρειαστούν αλλαγή μέσα στο διάστημα των επόμενων 3 εβδομάδων. Η αλλαγή τους γίνεται απλά αφαιρώντας το πλαίσιο (φωτο. 2), οπότε εμφανίζεται το παράθυρο των μπαταριών. Από την στιγμή της αφαίρεσης των μπαταριών ο θερμοστάτης θα συνεχίζει να λειτουργεί για ακόμη 30 δευτ. Θα πρέπει στο διάστημα αυτό να τοποθετηθούν οι νέες μπαταρίες, διαφορετικά η συσκευή θα τεθεί εκτός λειτουργίας και θα χρειαστεί να επαναρυθμιστούν η ώρα και η ημερομηνία. Όλες οι παράμετροι παραμένουν

αναλλοίωτες. Αποφύγετε να αντικαταστήσετε τις μπαταρίες με το φωτισμό της οθόνης ενεργοποιημένο. Θα προκαλέσει άμεσο μηδενισμό της συσκευής ενώ θα μηδενίσει και ο ωρομετρητής.

Πρέπει να προσεχθεί η σωστή φορά τοποθέτησης, όπως φαίνεται και στα προχαραγμένα σχήματα στο πλαστικό της βάσης. Η ανάστροφη τοποθέτηση των μπαταριών δεν μπορεί να καταστρέψει την συσκευή, απλώς αυτή δεν μπορεί να λειτουργήσει.

Η διάρκεια ζωής των μπαταριών έχει σχεδιαστεί να καλύπτει το διάστημα των 2 ετών τουλάχιστον. Παράγοντες που επηρεάζουν την διάρκεια ζωής της μπαταρίας είναι η συχνή χρήση του πληκτρολογίου της συσκευής με τον φωτισμό της οθόνης ενεργοποιημένο, οι χαμηλές θερμοκρασίες σε συνδυασμό με υψηλά ποσοστά υγρασίας και η ποιότητα κατασκευής των μπαταριών. Προτείνεται η απενεργοποίηση, με το πλήκτρο OFF, του θερμοστάτη τους θερινούς μήνες, ώστε να μειωθεί η κατανάλωσή του αφού διακόπτεται η ασύρματη σύνδεσή του με την περιφερειακή συσκευή-δέκτη.

12. ΑΝΤΙΠΑΓΩΓΤΙΚΗ ΠΡΟΣΤΑΣΙΑ

Αν η θερμοκρασία του χώρου ελέγχου της συσκευής γίνει χαμηλότερη των 5°C, η συσκευή ενεργοποιεί την έξοδο καυστήρα ανεξάρτητα από την κατάσταση λειτουργίας της και είτε είναι ενεργή (ON) είτε ανενεργή (OFF). Έτσι προστατεύει την εγκατάσταση από σοβαρά προβλήματα καταστροφής λόγω παγετού. Η εντολή παραμένει για όσο χρόνο η θερμοκρασία παραμένει κάτω από τους 5°C.

13. ΚΑΘΑΡΙΣΜΟΣ ΣΥΣΚΕΥΗΣ

Για τον καθαρισμό της συσκευής πρέπει να αποφεύγονται, αυστηρά, οι κάθε είδους διαλύτες επειδή μπορούν να προκαλέσουν μόνιμη καταστροφή της επιφάνειας και του παραθύρου της οθόνης. Μπορεί να χρησιμοποιηθεί ένα ελαφρώς βρεγμένο μαλακό πανί και με απαλές κινήσεις να αφαιρεθούν τυχόν λεκέδες της εξωτερικής επιφάνειάς της.

14. ΜΗΝΥΜΑΤΑ ΟΘΟΝΗΣ

Ακολουθεί η συγκεντρωτική επεξήγηση των συμπτηγμένων μηνυμάτων που

εμφανίζονται στην οθόνη με την συνεχόμενη πίεση του πλήκτρου  :

SET = Set Time = Ρύθμιση ώρας / ημερομηνίας.

DAY = Day = Επιλογή ημερήσιου προγράμματος.

WEEK = Week = Επιλογή εβδομαδιαίου προγράμματος.

MODE = Mode = Επιλογή τρόπου λειτουργίας.

UNIT = Unit = Μονάδα μέτρησης θερμοκρασίας.

BL = Backlight = Οπίσθιος φωτισμός οθόνης.

LED = LED = Ενδεικτικό ενεργοποίησης καυστήρα.

TIME OUT = Time out = Χρόνος χειροκίνητης επιλογής.

HITL = High Temperature Limit = Πάνω όριο χειροκίνητης επιλογής θερμοκρασίας.

LTLL = Low Temperature Limit = Κάτω όριο χειροκίνητης επιλογής θερμοκρασίας.

BOILER TIME = Boiler Time = Χρόνος ενεργού Boiler

DIFF = Differential = Διαφορικό Relay καυστήρα.

ABSENT = Absent = Πρόγραμμα απουσίας από χώρο

NIGHT = Night = Νυχτερινό πρόγραμμα

HEAT/COLD = Heat/Cold = Τρόπος λειτουργίας θέρμανσης/ψύξης

RF = RF = Ρύθμιση ασύρματης σύνδεσης

FACT = Factory = Εργοστασιακές επιλογές

ΕΠΕΞΗΓΗΣΗ ΥΠΟΛΟΙΠΩΝ ΕΝΔΕΙΞΕΩΝ

LOCK = Lock = Κλείδωμα πληκτρολογίου

UNLOCK = Unlock = Ξεκλείδωμα πληκτρολογ.

SAVE = Save = Αποθήκευση δεδομένων στην μνήμη

USER = User = Χειροκίνητο πρόγραμμα

DEGREE = Degree Celcius = Μονάδα θερμοκρασίας σε βαθμούς Κελσίου

DEGREE F = Degree Fahrenheit = Μονάδα θερμοκρασίας σε βαθμούς Φαρενάιτ

P1 = Program 1 to 10 = Πρόγραμμα 1 έως 10

ΕΡΓΟΣΤΑΣΙΑΚΕΣ ΠΡΟΕΠΙΛΟΓΕΣ
Οι παρακάτω τιμές όλων των παραμέτρων αφορούν τις τιμές που ενσωματώνονται στην συσκευή κατά την διάρκεια της κατασκευής της:
Κατάσταση θερμοστάτη= **Ανενεργός (OFF)**
Προγράμματα ημέρας και εβδομάδας = **Κενά**



Τρόπος λειτουργίας = **Χειροκίνητος (User)**
Διαφορικό εξόδου καυστήρα = **0.5°C**
Θερμοκρασία απουσίας από χώρο = **16.0°C**
Θερμοκρασία νυχτερινού προγράμματος = **18.0°C**
Λειτουργία θέρμανσης/ψύξης = **Θέρμανση**
Κατάσταση πληκτρολογίου = **Ξεκλειδωτο**



ΠΑΡΑΔΕΙΓΜΑ ΗΜΕΡΗΣΙΟΥ ΠΡΟΓΡΑΜΜΑΤΙΣΜΟΥ



Έστω ότι θέλουμε να ορίσουμε τις ακόλουθες τιμές θερμοκρασιών και ωρών (προγράμματα): Από τις 07.00 έως τις 08.30 στους 22,5°C. Από τις 8.30 έως τις 12.00 στους 21,5°C. Από τις 12.00 έως τις 17.30 στους 18.5°C. Από τις 17.30 έως τις 23.00 στους 22.5°C και από τις 23.00 έως τις 07.00 στους 19,8°C.

Σημειώστε ότι η ώρα λήξης του κάθε προγράμματος είναι η ώρα έναρξης του επόμενου προγράμματος και πάντα η ώρα έναρξης κάποιου προγράμματος είναι κατά 1 τουλάχιστον λεπτό μεγαλύτερη από την ώρα λήξης του προηγούμενου προγράμματος. Είναι απαραίτητο να επιλεγεί 1, τουλάχιστον, πρόγραμμα ανά ημέρα, διαφορετικά ο θερμοστάτης θα λειτουργεί με την εργοστασιακή τιμή θερμοκρασίας που είναι οι 23°C. Σημειώστε, επίσης, ότι ως πρώτο πρόγραμμα θα ορίζεται αυτό του οποίου η ώρα έναρξης είναι κοντύτερα στην ώρα 00.00 και πάνω απ' αυτήν (π.χ. 07.00).

1. Θέτουμε τον θερμοστάτη στην θέση OFF πιέζοντας το αντίστοιχο πλήκτρο.

2. Πιέζουμε συνεχόμενα το πλήκτρο  για 3 δευτ. Ενεργοποιείται ο φωτισμός της οθόνης και η οθόνη δείχνει . Τώρα είμαστε σε κατάσταση προγραμματισμού των παραμέτρων του θερμοστάτη.



3. Πιέζουμε 9 φορές το πλήκτρο , οπότε η οθόνη δείχνει  με το *ModE* (Mode) να αναβοσβύνει.

4. Πιέζουμε το πλήκτρο  και αρχίζει να αναβοσβύνει το *U5Er*. Με τα πλήκτρα  και  επιλέγουμε τον τρόπο λειτουργίας *Day* (Day - ημερήσιο πρόγραμμα).



Πιέζουμε το πλήκτρο  και επανερχόμαστε στην προηγούμενη οθόνη (με το *ModE* να αναβοσβύνει).



6. Πιέζουμε 8 φορές το πλήκτρο  και η οθόνη δείχνει  με το *Day* να αναβο-

σβύνει. Βρισκόμαστε στο υπομενού ρύθμισης του ημερήσιου προγραμματισμού, με δυνατότητα 10, επιμέρους, προγραμμάτων.

7. Πιέζουμε το πλήκτρο  και η οθόνη δείχνει  με το *P1* να αναβοσβύνει, ένδειξη που υποδηλώνει ότι βρισκόμαστε στο πρώτο πρόγραμμα του ημερήσιου προγραμματισμού (η ένδειξη *---:--* υποδηλώνει ότι το τρέχον πρόγραμμα είναι κενό).

8. Πιέζουμε το πλήκτρο  και η ένδειξη των ωρών αναβοσβύνει. Με τα πλήκτρα  και  επιλέγουμε 07.

9. Πιέζουμε το πλήκτρο  και η ένδειξη των λεπτών αναβοσβύνει. Με τα πλήκτρα  και  επιλέγουμε 00.

10. Με την επόμενη πίεση του πλήκτρου  εμφανίζεται αναβοσβύνοντας η ένδειξη της θερμοκρασίας και με τα πλήκτρα  και  την ρυθμίζουμε στους 22,5°C. Εδώ ολοκληρώνεται ο προγραμματισμός του πρώτου προγράμματος.



11. Πιέζουμε το πλήκτρο  και το *P1* στην οθόνη, αναβοσβύνει.

12. Πιέζουμε το πλήκτρο  και εμφανίζεται το *P2* αναβοσβύνοντας, ένδειξη ότι βρισκόμαστε στο δεύτερο πρόγραμμα.

13. Ακολουθούμε τα βήματα 8, 9 και 10 ρυθμίζοντας την ώρα στις 8.30 (που αποτελεί και το τέλος του πρώτου προγράμματος) και την θερμοκρασία στους 21,5°C.

14. Ακολουθώντας τα βήματα 8, 9, 10 και 11 ρυθμίζουμε τα υπόλοιπα προγράμματα με τιμές 12.00/18,5°C, 17.30/22,5°C και 23.00/19.8°C. Αν, κατά λάθος, ορίσουμε κάποιο επιπλέον πρόγραμμα (π.χ. το P6), το πρόγραμμα αυτό δεν μπορεί να ακυρωθεί, αλλά μπορεί να οριστεί σαν επιπλέον πρόγραμμα με ώρα έναρξης τις 23.01 και θερμοκρασία ίδια με αυτήν του P5.

15. Ολοκληρώνοντας τον ημερήσιο προγραμματισμό μπορούμε να αποθηκεύσουμε τις προγραμματισμένες τιμές στην μνήμη της συσκευής αν πιέσουμε δύο φορές το πλήκτρο  ενώ αναβοσβύνει το



. Η οθόνη θα δείξει για λίγο  και αμέσως μετά θα επανέλθει σε κανονική λειτουργία. Ενεργοποιώντας την συσκευή με το πλήκτρο  ο ημερήσιος προγραμ-



οριστεί. Να σημειωθεί ότι για την σωστή εκτέλεση των προγραμμάτων είναι απαραίτητο να έχει ρυθμιστεί η ώρα.



ΠΑΡΑΔΕΙΓΜΑ ΕΒΔΟΜΑΔΙΑΙΟΥ ΠΡΟΓΡΑΜΜΑΤΙΣΜΟΥ.

Ο εβδομαδιαίος προγραμματισμός, σε μεγάλο μέρος, στηρίζεται στον ημερήσιο προγραμματισμό που επαναλαμβάνεται για κάθε ημέρα της εβδομάδας χωριστά. Για τις ημέρες της εβδομάδας που δεν έχουν προγραμματιστεί, ισχύουν οι τιμές της τελευταίας προγραμματισμένης ημέρας. Αν δηλαδή προγραμματίσουμε μόνον τις ημέρες από την Δευτέρα έως την Τετάρτη, τότε ο προγραμματισμός της Τετάρτης θα ισχύει και για τις ημέρες Πέμπτη έως Κυριακή. Αν προγραμματίσουμε μόνον τις ημέρες Δευτέρα, Τετάρτη και Πέμπτη, τότε για την Τρίτη θα ισχύει το πρόγραμμα της Δευτέρας και για τις ημέρες Παρασκευή, Σάββατο και Κυριακή το πρόγραμμα της Πέμπτης.



1. Εκτελούμε τα βήματα 1, 2 3 και 4 του ημερήσιου προγραμματισμού. Επιλέγουμε στο *Προγ* την λειτουργία *Προγ* και πιέζουμε το πλήκτρο .

2. Πιέζουμε 7 φορές το πλήκτρο  και η οθόνη δείχνει  με το *Προγ* να αναβοσβύνει. Το σύμβολο **MO** (Monday) σημαίνει ότι βρισκόμαστε στον προγραμματισμό της Δευτέρας και το σύμβολο **WEEK** ότι ο προγραμματισμός είναι εβδομαδιαίος.

3. Πιέζουμε το πλήκτρο  και η οθόνη δείχνει . Από εδώ και στο εξής η διαδικασία ακολουθεί τα βήματα 8-14 του ημερήσιου προγραμματισμού και μπορούμε να ορίσουμε τις επιθυμητές θερμοκρασίες, στις επιθυμητές ώρες.

4. Ολοκληρώνοντας τον προγραμματισμό των προγραμμάτων της Δευτέρας, πιέζουμε το πλήκτρο  και η οθόνη δείχνει  με το *Προγ* να αναβοσβύνει. Πιέζοντας το πλήκτρο  η ένδειξη της ημέρας αλλάζει σε **TU** (Τρίτη) και επαναλαμβάνουμε τα βήματα για τον προγραμματισμό της Τρίτης, όπως και των υπολοίπων ημερών της εβδομάδας.

5. Η ολοκλήρωση του εβδομαδιαίου προγραμματισμού πραγματοποιείται με την



πίεση του πλήκτρου , όταν στην οθόνη αναβοσβύνει το μήνυμα *Προγ*, οπότε η οθόνη θα δείξει το μήνυμα  αποθηκεύοντας μόνιμα τις επιλογές μας στην μνήμη της συσκευής.

6. Ενεργοποιώντας την συσκευή με το πλήκτρο  ο εβδομαδιαίος προγραμματισμός θα αρχίσει να εκτελείται όπως έχει οριστεί. Να σημειωθεί ότι για την σωστή εκτέλεση των προγραμμάτων είναι απαραίτητο να έχουν ρυθμιστεί η ώρα και η ημερομηνία.

ΡΥΘΜΙΣΗ ΑΣΥΡΜΑΤΗΣ ΣΥΝΔΕΣΗΣ

Η διαδικασία αυτή είναι απαραίτητο να πραγματοποιηθεί σε κάθε νέα εγκατάσταση των συσκευών, ώστε να καθοριστεί η επικοινωνία μεταξύ τους και η ποιότητα του σήματος.

Αφού εγκατασταθεί η περιφερειακή συσκευή-δέκτης (BS-818/R ή BS-819/R) και συνδεθεί στο δίκτυο, θα πρέπει να πιεστεί το πλήκτρο BT1 (Σχ.5, σελίδα 11) παρατεταμένα, έως ότου το ενδεικτικό POWER/STATUS αρχίσει να αναβοσβύνει σε γρήγορο ρυθμό, ένδειξη ότι η συσκευή βρίσκεται σε κατάσταση προγραμματισμού.

Αφού θέσουμε τον θερμοστάτη σε λειτουργία, αφαιρώντας την διαχωριστική ταινία των μπαταριών, θα πρέπει να μεταβούμε στην επιλογή *OFF* (ο θερμοστάτης σε κατάσταση OFF, παρατεταμένη πίεση του πλήκτρου MENU/ENTER και αμέσως μετά 22 πιέσεις του πλήκτρου , οπότε η οθόνη θα εμφανίσει ). Ο αριθμός των τεσσάρων επάνω παυλών ορίζει την ένταση και την ποιότητα του ραδιοσήματος, ενώ επιβεβαιώνει την επιτυχή σύνδεση μεταξύ των δύο συσκευών. Ο θερμοστάτης θα πρέπει να τοποθετηθεί σε τέτοια θέση, ώστε ο αριθμός των παυλών να είναι τουλάχιστον 2, διαφορετικά υπάρχει η πιθανότητα διακοπών στην επικοινωνία και συνολική δυσλειτουργία.

Η ολοκλήρωση της διαδικασίας εγκατάστασης επιτυγχάνεται με την πίεση του πλήκτρου  στον θερμοστάτη και την παρατεταμένη πίεση του πλήκτρου BT1 στην περιφερειακή συσκευή, έως ότου ανάψει σταθερά το ενδεικτικό POWER/STATUS.

Αν η διάταξη του χώρου δεν επιτρέπει το σωστό επίπεδο επικοινωνίας (π.χ. Σε περίπτωση κατοικίας 3 ορόφων με τον καυστήρα στο υπόγειο της οικοδομής), θα χρειαστούν οι κατάλληλες βελτιώσεις με εξωτερική κεραία ή αναμεταδότη, ώστε να επιτευχθεί η κατάλληλη ένταση σήματος. Πρέπει να επιλεγθούν περιοχές τοποθέτησης μακριά από θερμαντικά σώματα, από ανοίγματα του χώρου, όπως είναι οι πόρτες και τα παράθυρα και, αν υπάρχει τζάκι, σε σημείο εκτός οπτικής επαφής με αυτό (η απευθείας ακτινοβολία του τζακιού επηρεάζει την μέτρηση θερμοκρασίας). Το ύψος τοποθέτησης από το πάτωμα πρέπει να είναι 1.5 μέτρο περίπου και ο τοίχος τοποθέτησης του θερμοστάτη, δεν θα πρέπει να αποτελεί εξωτερικό τοίχωμα του χώρου ελέγχου.

ΣΦΑΛΜΑΤΑ ΕΠΙΚΟΙΝΩΝΙΑΣ

Τα σφάλματα μπορούν να προκύψουν αν, για οποιονδήποτε λόγο, διακοπεί η επικοινωνία μεταξύ των δύο συσκευών. Στην οθόνη απεικόνισης της ώρας τουθερμοστάτη θα εμφανιστεί το μήνυμα **ΞΟΞΓ** (Communication Error) και το ενδεικτικό ενεργοποίησης του καυστήρα για το BS-818/R ή του καυστήρα και του Boiler για το BS-819/R θα αναβοσβύνουν. Τα ενδεικτικά αυτά αναβοσβύνουν και όταν ο θερμοστάτης τεθεί σε κατάσταση OFF, με το αντίστοιχο πλήκτρο, στην διάρκεια των θερινών μηνών, οπότε η συσκευή διακόπτει την επικοινωνία με την περιφερειακή συσκευή, ώστε να περιορίσει σημαντικά την κατανάλωση ενέργειας από την μπαταρία. Η εντολή Boiler συνεχίζει να λειτουργεί κανονικά.

Διαστάσεις σε χιλιοστά

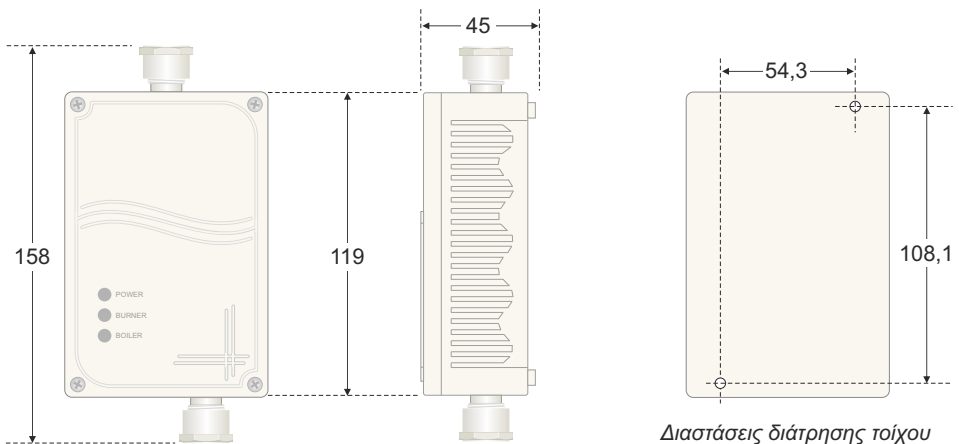
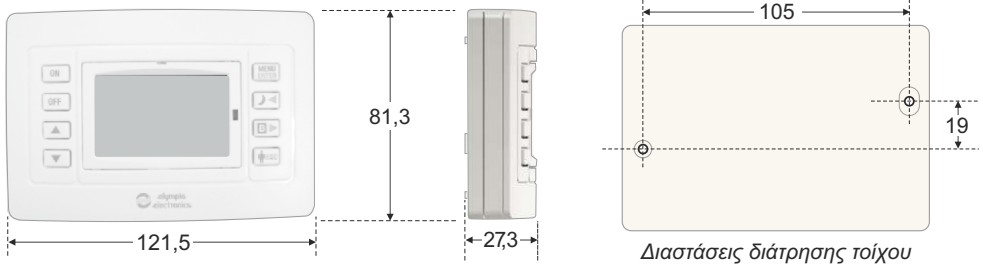

Διαδικασία εγκατάστασης των συσκευών

Για να εγκατασταθούν οι συσκευές BS-818T ή BS819/T, τοποθετήστε ένα πλατύ κατσαβίδι με πλάτος όσο είναι το άνοιγμα στην πλαστική υποδοχή (Σχ.1). Πιέστε και σηκώστε την πρόσοψη. Ξεβιδώστε τις βίδες συγκράτησης και αφαιρέστε το πλαστικό που περιλαμβάνει τα πλήκτρα (Σχ.2). Τοποθετήστε τα παρεχόμενα πλαστικά παρεμβύσματα (ούπατα), αφού ανοίξετε τις απαιτούμενες οπές στην επιφάνεια στήριξης, σύμφωνα με το διάγραμμα της σελίδας 10.

Τοποθετήστε το πίσω πλαστικό και ευθυγραμμίστε το, χρησιμοποιώντας το ενσωματωμένο αλφάδι. Σφίξτε τις παρεχόμενες βίδες συγκράτησης.

Επανατοποθετήστε με προσοχή το πλαστικό με τα πλήκτρα και βιδώστε τις βίδες συγκράτησης, με μέγιστη ροπή στρέψης 0,5 Nm.

Για να ενεργοποιηθεί η συσκευή, αφαιρέστε την πλαστική ταινία μεταξύ των δύο μπαταριών (Σχ.3). Τοποθετήστε και πιέστε την πρόσοψη, ώστε να κουμπώσουν τα πλαστικά άγκιστρα και η συσκευή είναι έτοιμη να λειτουργήσει.



Σχ. 1



Σχ. 2

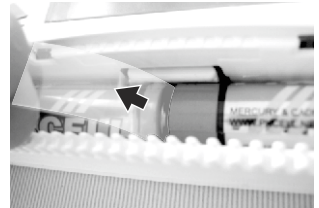

Σχ. 3

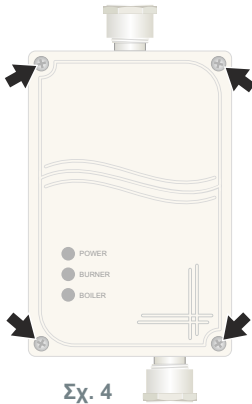

Σχ. 4

Για να εγκατασταθούν οι συσκευές BS-818R ή BS819/R, ξεβιδώστε τις 4 βίδες στήριξης της πρόσοψης (Σχ.4) και αφαιρέστε την. Σημαδέψτε και τρυπήστε την επιφάνεια στήριξης στα κατάλληλα σημεία, σύμφωνα με το διάγραμμα της σελίδας 10. Στερεώστε την συσκευή χρησιμοποιώντας τα παρεχόμενα παρεμβύσματα και τις αντίστοιχες βίδες στις θέσεις A και B, που σημειώνονται στο Σχ.5. Κάντε τις ηλεκτρικές συνδέσεις σύμφωνα με διάγραμμα του Σχ.5. Συνδέστε την φάση στο καλώδιο L και τον ουδέτερο στο καλώδιο N για την τροφοδοσία της συσκευής. Για τις εξόδους η φάση θα συνδεθεί στο κοινό των επαφών των Relay και σε κάθε ενεργοποίησή τους, οι εντολές προς τον καυστήρα, θα έχουν το δυναμικό της φάσης. Αποφύγετε την εσωτερική σύνδεση της φάσης τροφοδοσίας με το κοινό των επαφών των Relay. Μπορεί να δημιουργήσει προβλήματα παρεμβολών.

Οι εξόδοι δεν προστατεύονται με ασφάλεια και θα πρέπει να μην υπάρχουν βραχυκυκλώματα, διαφορετικά θα καταστραφεί η συσκευή.

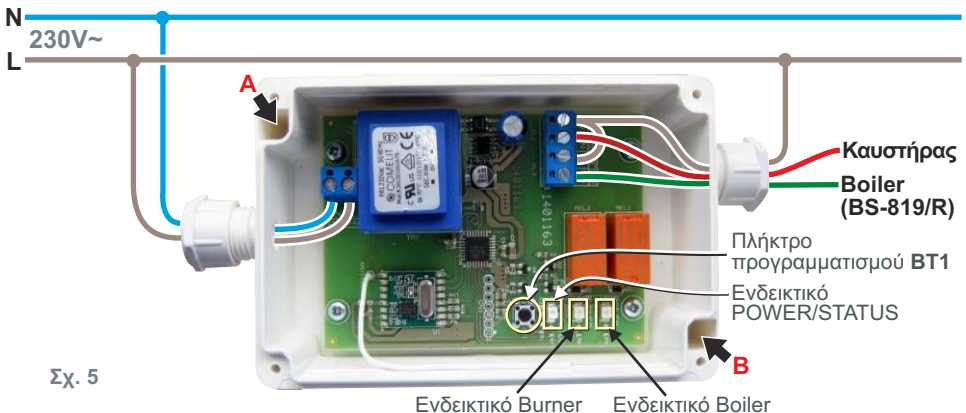

Σχ. 5

ΤΕΧΝΙΚΑ ΧΑΡΑΚΤΗΡΙΣΤΙΚΑ

ΤΥΠΟΣ ΣΥΣΚΕΥΗΣ	BS-818/T - BS-819/T	BS-818/R	BS-819/R
ΜΠΑΤΑΡΙΕΣ	2 Αλκαλικές ΑΑ	220 - 240V AC / 50-60Hz	
ΚΑΤΑΝΑΛΩΣΗ	-	1,8VA	1,9VA
ΠΕΡΙΟΧΗ ΜΕΤΡΗΣΗΣ ΘΕΡΜΟΚΡΑΣΙΑΣ	0.0 έως 99.9 °C	-	
ΠΕΡΙΟΧΗ ΕΠΙΛΟΓΗΣ ΘΕΡΜΟΚΡΑΣΙΑΣ	6.0 έως 30.0 °C	-	
ΣΥΧΝΟΤΗΤΑ ΕΠΙΚΟΙΝΩΝΙΑΣ	869,75MHz		
ΑΝΤΟΧΗ ΕΠΑΦΗΣ RELAY	-	5A - 250V AC1	2x5A - 250V AC1
ΒΑΘΜΟΣ ΠΡΟΣΤΑΣΙΑΣ ΠΕΡΙΒΛΗΜΑΤΟΣ	IP 20	IP 65	
ΚΑΤΑΣΚΕΥΑΖΕΤΑΙ ΣΥΜΦΩΝΑ ΜΕ	EN 61000-6-1, EN 61000-6-3, EN 60730-1, EN 60730-2-9		
ΠΕΡΙΟΧΗ ΘΕΡΜΟΚΡΑΣΙΑΣ ΛΕΙΤΟΥΡΓΙΑΣ	5 έως 35 °C	-10 έως 50 °C	
ΣΧΕΤΙΚΗ ΥΓΡΑΣΙΑ ΛΕΙΤΟΥΡΓΙΑΣ	10 - 90% RH	10 - 95% RH	
ΕΞΩΤΕΡΙΚΕΣ ΔΙΑΣΤΑΣΕΙΣ	121,5 x 27,3 x 81,3 χιλ.	158 x 119 x 45 χιλ.	
ΤΥΠΙΚΟ ΒΑΡΟΣ	175 γρ.	225 γρ.	230 γρ.
ΕΓΓΥΗΣΗ	2 χρόνια		

ΕΓΓΥΗΣΗ

Η Olympia Electronics εγγυάται την ποιότητα, την κατάσταση και τη λειτουργία των εμπορευμάτων. Η περίοδος της εγγύησης καθορίζεται στον επίσημο κατάλογο της Olympia Electronics, αλλά και στο τεχνικό φυλλάδιο που συνοδεύει κάθε προϊόν. Η παρούσα εγγύηση παύει να ισχύει, αν ο αγοραστής δεν ακολουθεί τις τεχνικές οδηγίες που περιλαμβάνονται στα επίσημα έγγραφα που δόθηκαν από την Olympia Electronics ή αν ο αγοραστής τροποποιήσει τα αγαθά που παρέχονται ή κάνει οποιαδήποτε επισκευή ή την εκ νέου ρύθμιση που γίνεται από τρίτο πρόσωπο, εκτός και αν η Olympia Electronics έχει πλήρως συμφωνήσει με αυτά, γραπτώς. Τα προϊόντα που έχουν υποστεί βλάβη μπορούν να επιστραφούν στις εγκαταστάσεις της εταιρίας μας για επιδιόρθωση ή αντικατάσταση, αρκεί να ισχύει η περίοδος της εγγύησης. Η Olympia Electronics διατηρεί το δικαίωμα να επισκευάσει ή να αντικαταστήσει τα επιστρεφόμενα εμπορεύματα και να χρεώσει ή όχι τον αγοραστή, ανάλογα με την αιτία της βλάβης. Η Olympia Electronics διατηρεί το δικαίωμα να χρεώσει ή όχι στον αγοραστή το κόστος μεταφοράς.

ΚΕΝΤΡΙΚΑ

72° χλμ. Π.Ε.Ο. Θεσσαλονίκης-Κατερίνης

T.K. 60061 Ελλάδα

www.olympia-electronics.gr

info@olympia-electronics.gr